

筑波大学附属病院組織(平成30年7月1日現在)

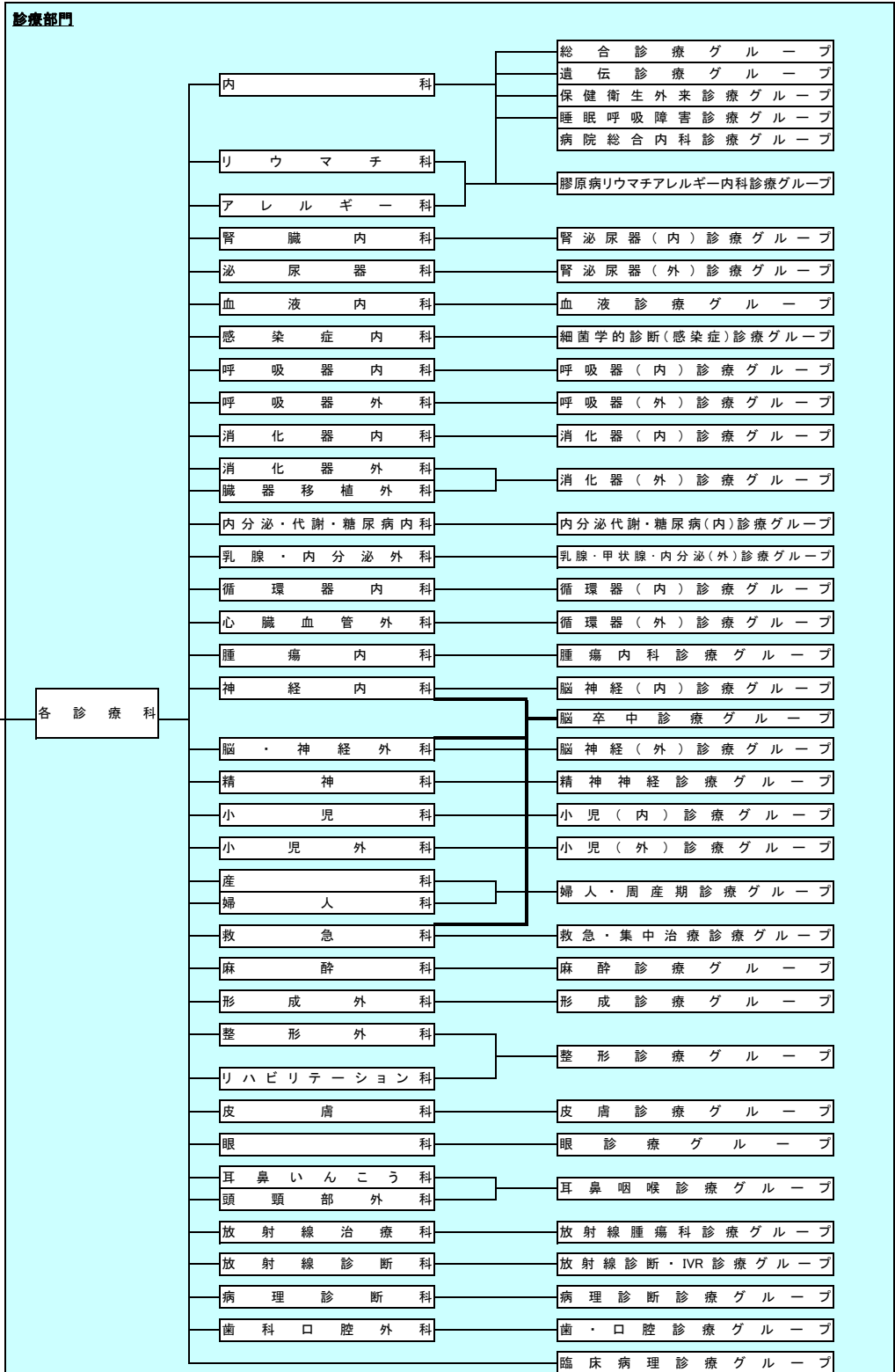
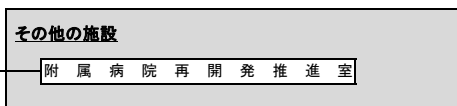
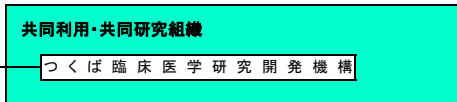
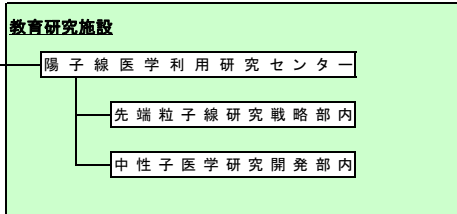
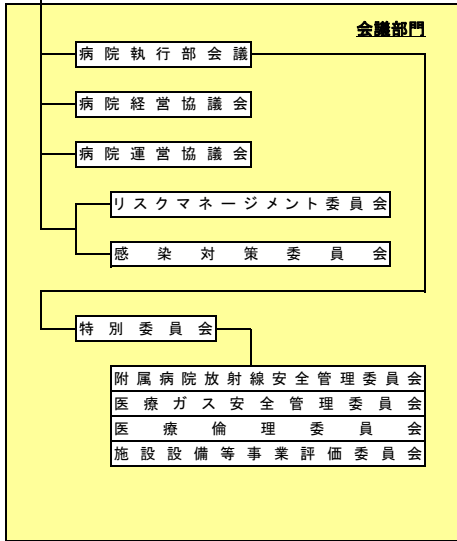
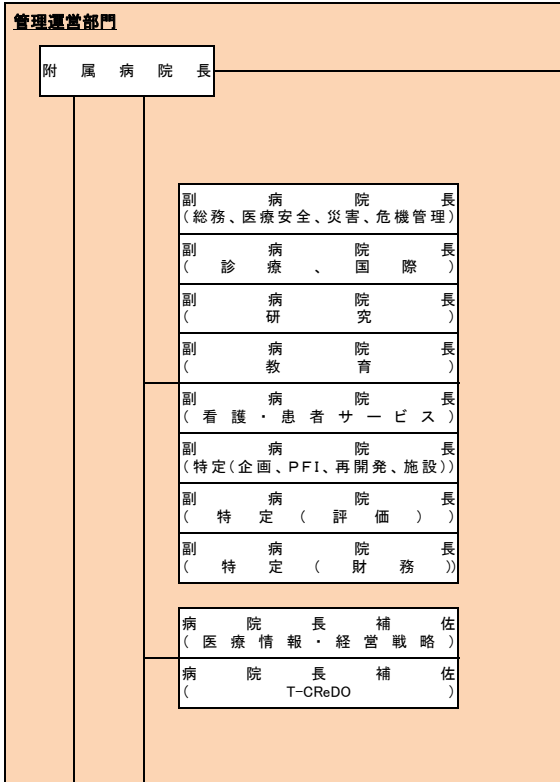

診療施設

(院内施設)

- 検査部
- 手術部
- 放射線部
- 救急・集中治療部
- 輸血部
- 光学医療診療部
- 医療情報経営戦略部
- 病理部
- リハビリテーション部
- 血液浄化療法部
- 臨床医療管理部
- ISO・医療業務支援部
- 病態栄養部
- 感染管理部
- 臨床心理部
- 遺伝診療部
- 医療連携患者相談センター
- 物流センター
- 総合周産期母子医療センター
- 総合臨床教育センター
- 緩和ケアセンター
- つくばヒト組織診断センター
- 陽子線治療センター
- 総合がん診療センター
- 医療機器管理センター
- 小児総合医療センター
- 小児集中治療センター
- 認知症疾患医療センター
- 病床管理センター
- つくば市バースセンター
- つくばヒト組織バイオバンクセンター
- 国際医療センター
- つくば予防医学研究センター
- つくばスポーツ医学・健康科学センター
- 高次救急センター
- 難病医療センター
- 栄養サポートセンター
- 抗菌薬適正使用支援センター
- 歯科技工室
- 外科化学療法室

(院外施設)

- 水戸地域医療教育センター
- 茨城県地域臨床教育センター
- ひたちなか社会連携教育研究センター
- 日立社会連携教育研究センター
- 土浦市地域臨床教育センター
- 神栖地域医療教育センター
- 茨城県災害・地域精神医学研究センター
- 茨城県小児地域医療教育ステーション
- 取手地域臨床教育ステーション
- 合同茨城県西部地域臨床教育センター

薬剤部

看護部

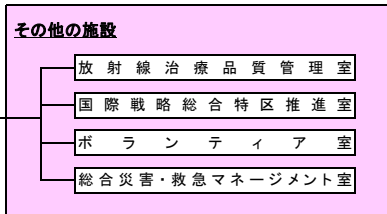

管理業務部門

